



TKE 938

Centros de mecanizado



Centro de mecanizado CNC de 4 ejes controlados con rotación automática de la herramienta que permite efectuar trabajos en 3 caras de la pieza. Está dedicado al mecanizado de barras o piezas de aluminio, PVC, aleaciones ligeras en general y acero hasta 2 mm de espesor. Dispone de un almacén de herramientas de 9 posiciones manual, al que se pueden añadir opcionalmente, hasta dos almacenes automáticos de 4 posiciones cada uno, instalados en ambos lados de la cabina. El posicionamiento del perfil se efectúa a través de un tope neumático colocado a la izquierda; el bloqueo se efectúa a través de 4 mordazas robustas que se colocan automáticamente a través del eje X. La instalación opcional de un segundo tope neumático por el lado derecho permite efectuar trabajos desmedidos de barras con longitud doble con respecto al campo de trabajo. Todos los ejes CNC son absolutos y no requieren la puesta en cero al reiniciar la máquina. Dispone además de un plano de trabajo móvil que facilita la operación de carga/descarga de la pieza y aumenta notablemente la sección trabajable.

**Interfaz de operador**

La nueva versión del control, con interfaz suspendida, permite al operador ver la pantalla desde cualquier posición, puesto que el monitor gira sobre el eje vertical. La interfaz de operador cuenta con una pantalla táctil de 15" con todas las conexiones USB necesarias para interactuar a distancia con un ordenador y con el control numérico. Cuenta también con panel de mandos, ratón y teclado, además de estar predispuesta para la conexión de un lector de códigos de barra y de un panel de mandos a distancia. Está dotada de una entrada USB para el intercambio de datos.

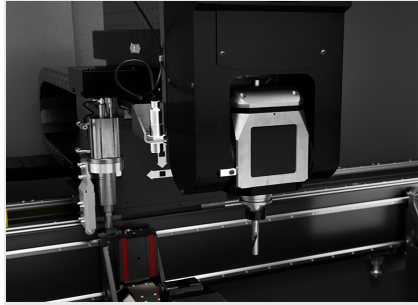
**Electromandril - M -**

El electromandril de 4 kW en S1 puede alcanzar la velocidad de 20.000 revoluciones por minuto. El movimiento del electromandril en el eje A permite efectuar rotaciones de -90° a +90°, con la posibilidad de elaboración del perfil en 3 caras, sin tener que volver a posicionarlo. Puede utilizarse en perfiles de aluminio, PVC y aleaciones ligeras; además, puede elaborar perfiles extruídos de acero de hasta 2 mm de espesor.

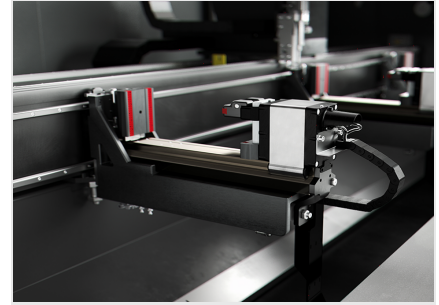
**Mordazas**

El software de la máquina puede determinar con absoluta seguridad la cota de posicionamiento de cada grupo mordaza en función de la longitud de la pieza y de los mecanizados por realizar. El posicionador automático permite enganchar cada grupo mordaza y moverlo mediante el desplazamiento del carro. Esta operación ocurre con la máxima velocidad y precisión, evitando tiempos largos y riesgos de impacto y facilitando el uso de la máquina incluso a operadores con poca experiencia.

**Almacén de herramientas manual**

El almacén de herramientas estándar, retráctil, permite alojar 9 conos portaherramientas que se pueden extraer e instalar manualmente en el mandril. La numeración de las posiciones permite la identificación de la herramienta solicitada por HMI para cada elaboración. El almacén se encuentra a bordo de la máquina, en una posición que favorece una gestión práctica por parte del operador.

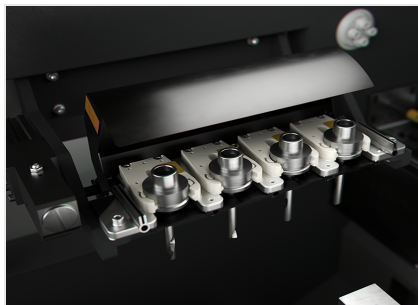
**Almacén de herramientas automático izquierdo (Opcional)**

La máquina puede disponer como opción de un almacén automático adicional, situado en el lado izquierdo de la cabina. Puede alojar 4 portaherramientas con sus respectivas herramientas, configurables a discreción del operador. El cambio de herramientas es gestionado por el CNC según las elaboraciones programadas.

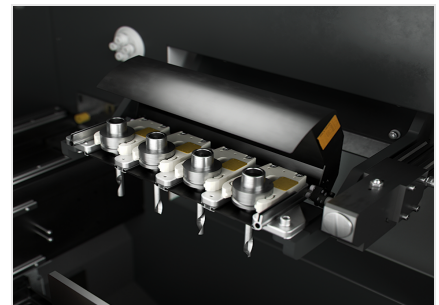
**Almacén de herramientas automático derecho (Opcional)**

La máquina puede disponer como opción de un almacén automático adicional, situado en el lado derecho de la cabina. Puede alojar 4 portaherramientas con sus respectivas herramientas, configurables a discreción del operador. El cambio de herramientas es gestionado por el CNC según las elaboraciones programadas.

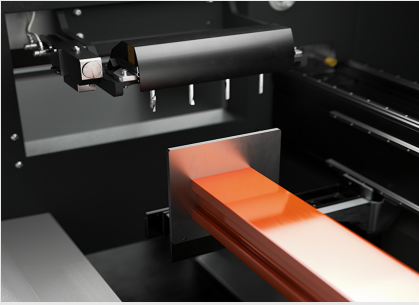

Tope neumático izquierdo

La máquina tiene un tope resistente que permite la referencia barra, situado en el lado izquierdo. El tope, accionado mediante un cilindro neumático, es de tipo retráctil y es seleccionado automáticamente por el software de la máquina, en función de las elaboraciones que se deben realizar.

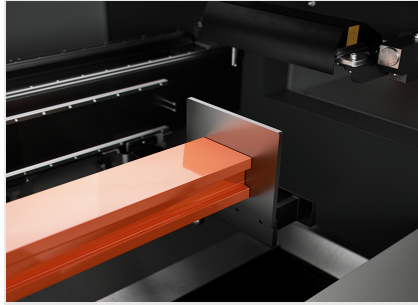

Tope neumático derecho (Opcional)

En la máquina también se puede montar como opción un tope en el lado derecho. El tope, accionado mediante un cilindro neumático, es de tipo retráctil y es seleccionado automáticamente por el software de la máquina, en función de las elaboraciones que se deben realizar. El tope doble ofrece la ventaja de permitir el reposicionamiento de la barra o de la pieza sobrante para mecanizar perfiles especialmente largos.

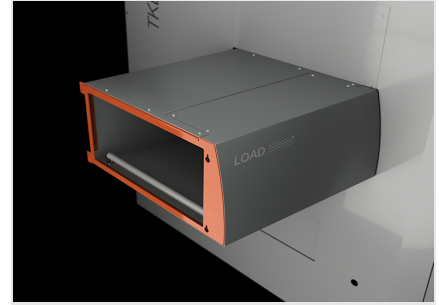

Túnel (Opcional)

La máquina puede efectuar elaboraciones que superen las medidas las de barras con longitud hasta el doble con respecto al área de trabajo nominal. Para este tipo de elaboraciones se debe dotar la máquina de túnel de protección lateral para garantizar la seguridad del operador también en proximidad de las aperturas laterales de la cabina.



**TKE 938 / CENTROS DE MECANIZADO****LAYOUT**

Las dimensiones pueden variar en función de la configuración del producto.

CARRERAS DE LOS EJES

EJE X (longitudinal) (mm)	3.000
EJE Y (transversal) (mm)	274

VELOCIDAD DE POSICIONAMIENTO

EJE X (longitudinal) (m/min)	56
EJE Y (transversal) (m/min)	22
EJE Z (vertical) (m/min)	22
EJE A (rotación del electromandril) (°/min)	6.600

**ELECTROMANDRIL**

Potencia máxima en S1 (kW)	4,0
Velocidad máxima (rpm)	20.000
Cono portaherramientas	HSK - 50F
Acoplamiento automático portaherramientas	●
Refrigeración por líquido	●
Rotación automática de la herramienta	-90° ÷ +90°

ALMACÉN DE HERRAMIENTAS

Número máximo de herramientas en el almacén manual	9
Almacén automático de herramientas de 4 posiciones (izquierdo)	<input type="radio"/>
Almacén automático secundario de herramientas de 4 posiciones (derecho)	<input type="radio"/>
Longitud máxima herramientas que se pueden cargar en los almacenes (mm)	150 (*)
Diámetro máximo de las herramientas en versión estándar (mm)	80
Diámetro máximo de las herramientas en versión especial (mm)	120 (**)

(**) las herramientas de diámetro superior a los 80 mm limitan el área de trabajo

(*) las herramientas de longitud superior a los 100 mm limitan el área de trabajo

CARAS MECANIZABLES

Con herramienta directa (cara superior, caras laterales)	3
--	---

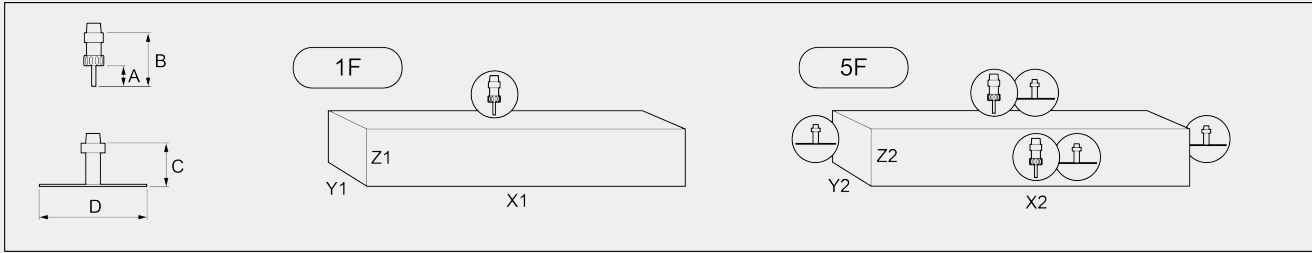
ÁREA DE TRABAJO
1F = Elaboración de 1 cara
5F = Elaboración de 5 caras

Almacenes de herramientas automáticos

		A	B	C	D	X1	Y1	Z1	X2	Y2	Z2
Diámetro herramienta máx.: 80 mm											
Elaboraciones dentro de área de trabajo	-	45	102	113	80	3.000	230	210	2.815	160	210
Elaboraciones dentro de área de trabajo	izquierdo	45	102	113	80	2.815	230	210	2.815	160	210
Elaboraciones dentro de área de trabajo	izquierdo + derecho	45	102	113	80	2.630	230	210	2.630	160	210
Elaboraciones que se puede elaborar fuera de medida	-	45	102	113	80	6.000	230	210	5.630	160	210
Elaboraciones que se puede elaborar fuera de medida	izquierdo	45	102	113	80	5.630	230	165(*)	5.630	160	165(*)
Elaboraciones que se puede elaborar fuera de medida	izquierdo + derecho	45	102	113	80	5.260	230	165(*)	5.260	160	165(*)
Diámetro herramienta máx.: 120 mm											
Elaboraciones dentro de área de trabajo	-	45	102	105	120	3.000	230	180	2.815	160	180
Elaboraciones dentro de área de trabajo	izquierdo	45	102	105	120	2.815	230	180	2.815	160	180
Elaboraciones dentro de área de trabajo	izquierdo + derecho	45	102	105	120	2.630	230	180	2.630	160	180
Elaboraciones que se puede elaborar fuera de medida	-	45	102	105	120	6.000	230	180	5.630	160	180
Elaboraciones que se puede elaborar fuera de medida	izquierdo	45	102	105	120	5.630	230	135(**)	5.630	160	135(**)
Elaboraciones que se puede elaborar fuera de medida	izquierdo + derecho	45	102	105	120	5.260	230	135(**)	5.260	160	135(**)

Dimensiones en mm

(*) con herramientas de longitud máx. admisible (B = 150 mm) cargadas en el almacén automático, el valor en Z se reduce a 130 mm

(**) con herramientas de longitud máx. admisible (B = 150 mm) cargadas en el almacén automático, el valor en Z se reduce a 100 mm



CAPACIDAD DE ROSCADO (con Macho En Aluminio Y Orificio Pasante)

Con compensador	M5
Con interpolación helicoidal	<input checked="" type="radio"/>

POSICIONAMIENTO PERFIL

Tope IZQ. de referencia pieza con movimiento neumático	<input checked="" type="radio"/>
Tope DER de referencia pieza con movimiento neumático para mecanizados de medidas excesivas	<input type="radio"/>

BLOQUEO DE LA PIEZA

Posicionamiento automático de las mordazas por medio del eje X	<input checked="" type="radio"/>
--	----------------------------------

DISPOSITIVOS DE SEGURIDAD Y PROTECCIONES

Cabina de protección integral de la máquina	<input checked="" type="radio"/>
---	----------------------------------

UNIDAD DE MECANIZADO

Estructura en carro	<input checked="" type="radio"/>
---------------------	----------------------------------

Incluido Disponible